

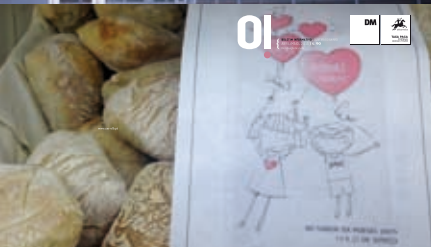

# OI 3.0 aniversário

BOLETIM INFORMATIVO · OLIVEIRA DO BAIRRO  
MARÇO · 2016 } N. 100 Distribuição Gratuita

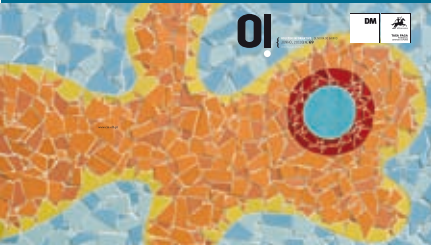
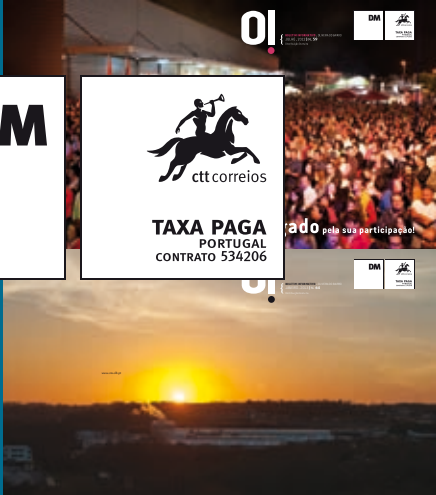
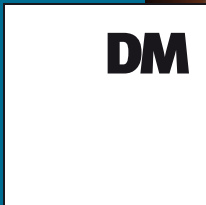

AQUI CABEMOS TODOS!



PÁG. 7



PÁG. 19



PÁG. 26

## FICHA TÉCNICA

2016. MARÇO | DISTRIBUIÇÃO GRATUITA

PROPRIEDADE Município de Oliveira do Bairro

COORDENAÇÃO GERAL Presidente: Mário João Oliveira

COORDENAÇÃO TÉCNICA Serviços de Comunicação e Imagem da Câmara Municipal de Oliveira do Bairro

COLABORARAM NESTA EDIÇÃO Divisão Administrativa e Jurídica, Divisão de Gestão Económica, Financeira e Patrimonial, Divisão de Gestão Urbanística e Obras Municipais, Divisão de Manutenção e Serviços Urbanos, Unidade de 2.º Grau - História e Património Cultural, Desporto e Lazer e Unidade de 3.º Grau - Conhecimento e Coesão Social

AGRADECIMENTOS Rui Reis (fotografias TInGyR)

TIRAGEM 1.000 exemplares

IMPRESSÃO Procer, Edições e Comunicação S.A.

DEPÓSITO LEGAL 264172/07

PERIODICIDADE Mensal

### CONTACTOS

Município de Oliveira do Bairro  
Praça do Município  
3770-851 Oliveira do Bairro  
T. 234 732 100  
F. 234 732 112  
E. [cmolb@cm-olb.pt](mailto:cmolb@cm-olb.pt)

OI [comunicacao@cm-olb.pt](mailto:comunicacao@cm-olb.pt)

Folheie o boletim online: [www.cm-olb.pt](http://www.cm-olb.pt)

# ÍNDICE.

PÁG. 03 NOTA DE ABERTURA

PÁG. 04 APROVADAS 16 BOLSAS DE ESTUDO

Investimento pode chegar aos 85.000€

SESSÃO SOBRE ENDIVIDAMENTO

Apoio a consumidores em estado económico difícil

ATIVIDADES NO MUSEU

Para festejar o Dia do Pai e a Páscoa

PÁG. 05 PÁSCOA A LER, FÉRIAS A VALER!

De 22 a 24 de março

FANTOCHES NA BIBLIOTECA

Dia 29 de março

CONVERSAS COM SABER EM BUSTOS

Projeto “LeituraSénior”

PÁG. 06 DESTAQUE EMPREENDEDORISMO

Polo de Oliveira do Bairro da IERA

PÁG. 07 DESTAQUE ESPECIAL

211 ginastas de 4 países no Espaço Inovação Estágio Internacional de Karate

PÁG. 08 PUB

Ao Sabor da Poesia 2016 - programa

PÁG. 10 DESTAQUE ESPECIAL

Município aposta na Reabilitação Urbana

PÁG. 14 DESTAQUE ESPECIAL

Normas para ocupação de espaço público com mobiliário urbano e normas inerentes à publicidade

PÁG. 19 ECOS DO QA

PÁG. 22 EM FOCO

PÁG. 26 OBRAS&PROJETOS

PÁG. 30 SUGESTÕES

PÁG. 31 BAIRRO DIGITAL



“

*Ao longo destes nove anos, o boletim foi sempre inovando e acrescentando novos conteúdos e rubricas.*

## NOTA DE ABERTURA.

Bem-vindo à edição n.º 100 do “seu” Boletim Municipal “Oliveira Informa”. Há quase nove anos atrás, avançámos para um projeto que, percebemos, fazia falta ao Município. Um suporte de comunicação direto com as nossas populações, que lhes transmitisse informação útil e pertinente e que fosse dando nota da evolução de que o Concelho ia beneficiando ao longo do tempo. Em março de 2012 quisemos ser ainda mais ambiciosos: alterámos o formato e alargámos o número de páginas de oito para 32. O Oliveira Informa tornou-se uma marca do Concelho, não se ficando apenas pela informação da ação da Câmara Municipal. O OI assumiu-se como um instrumento de promoção do Município, quer interna quer externamente, promovendo sentimentos de pertença e de coesão, dando voz às pessoas, às associações e a outras entidades que engrandecem o nosso território, enquanto espaço de desenvolvimento social, cultural e económico. Hoje, graças a esta publicação, é possível ter em casa e consultar grande parte da informação relativa à vida do nosso concelho ao longo deste período.

Nesta edição, que celebra a 100.ª edição do OI, assinalo o Destaque Especial sobre a criação de seis Áreas de Reabilitação Urbana, um claro instrumento de intervenção territorial da autarquia, no sentido de criar as condições para que as nossas principais centralidades urbanas - a cidade e as nossas vilas - sejam mais atrativas para todos os que nelas residam, aumentando a qualidade de vida e tornando-as em polos de atração de visitantes. Chamo a atenção também para uma das iniciativas mais diferenciadoras que temos

no Concelho, que já mereceu, em diferentes edições, a atenção de órgãos de comunicação social nacionais: a ação “Ao Sabor da Poesia 2016 | Pequenos Poetas, Poemas Gigantes”, que vai decorrer entre 14 e 21 deste mês e que vamos conhecer nas próximas páginas.

Ao longo destes nove anos, o boletim foi sempre inovando e acrescentando novos conteúdos e rubricas. Nesta edição n.º 100 voltamos a inovar e estreamos a rubrica “Flashback”, onde mensalmente vamos passar a recordar uma iniciativa, evento ou projeto, ocorrido neste mês, que tenha marcado o nosso Concelho. A inauguração do novo espaço da Feira da Palhaça, em março de 2015, será o evento a visitar nesta viagem no tempo.

Muito mais vai encontrar neste centésimo OI.

Boa leitura e tenha um excelente mês de março! }



Presidente  
(Mário João Oliveira)



# DESTAQUES.

## CAMINHAR PELAS FREGUESIAS

No dia 20 de março, realiza-se uma caminhada/corrida pela freguesia de Oliveira do Bairro, promovendo deste modo a prática desportiva junto da população. Mais informações e inscrições: [parquedesportivo@cm-olb.pt](mailto:parquedesportivo@cm-olb.pt) / 234 732 120.

### AÇÃO SOCIAL

### MUSEU

## APROVADAS 16 BOLSAS DE ESTUDO

Investimento pode chegar aos 85.000€



O executivo da Câmara Municipal de Oliveira do Bairro aprovou em Reunião de Câmara, realizada no dia 28 de janeiro, a atribuição de 16 Bolsas de Estudo e Outros Apoios ao Ensino Superior para o ano letivo de 2015/2016, mais duas do que no ano transato, num investimento que pode chegar aos 85.000€. Das 16 Bolsas de Estudo aprovadas, que têm como finalidade principal apoiar as famílias dos estudantes universitários com mais dificuldades financeiras, sete são novas e nove são renovações. De referir que cada bolseiro irá receber até 530€ por mês, durante 10 meses, no decorrer deste ano letivo, bolsa que poderá ser renovada anualmente até à conclusão da licenciatura/mestrado.

+ info | Unidade de 3.º Grau – Conhecimento e Coesão Social / 234 732 131

## SESSÃO SOBRE ENDIVIDAMENTO

Apoio a consumidores em estado económico difícil



Vai decorrer no dia 11 de março, às 14h30, no Polo de Oliveira do Bairro da IERA (Incubadora de Empresas da Região de Aveiro), localizado no edifício do Mercado Municipal, junto ao Quartel das Artes Dr. Alípio Sol, uma sessão de esclarecimento destinada a pessoas sobreendividadas, com o objetivo de promover a literacia financeira e apoiar os consumidores em estado económico difícil. A sessão, promovida pelo GEACE - Gabinete Extrajudicial de Apoio ao Consumidor Endividado da Universidade de Aveiro, com o apoio do Fundo para a Promoção dos Direitos dos Consumidores e da Câmara Municipal de Oliveira do Bairro, tem também como público-alvo técnicos de ação social, IPSS's e público em geral.

+ info | Unidade de 3.º Grau – Conhecimento e Coesão Social / [redesocial@cm-olb.pt](mailto:redesocial@cm-olb.pt) / 234 732 131

## ATIVIDADES NO MUSEU

Para festejar o Dia do Pai e a Páscoa



O Museu de Etnomúsica da Bairrada, no Troviscal, apresenta este mês duas atividades para os mais novos. A primeira intitula-se “Um Postal para o meu Pai” e vai decorrer nos dias 18 e 19 (Dia do Pai) e é destinada a crianças dos 3 aos 12 anos. Os mais novos vão criar e decorar um postal com música dedicada ao pai e alusivo à data. A segunda atividade vai ter lugar entre os dias 21 e 24 e é dirigida a crianças entre os 5 e os 12 anos. Trata-se do ateliê “Ovos de Páscoa Musicais”, que consiste na produção de maracas, instrumento musical de percussão, com a forma e decoração de ovos de Páscoa. As sessões das duas atividades, que são gratuitas, vão decorrer às 10h30, 14h30 e 16h00.

+ info | Museu de Etnomúsica da Bairrada / [memb@cm-olb.pt](mailto:memb@cm-olb.pt) / 234 757 005

**CONTAR-TE NA BIBLIOTECA**

Em março os ateliês de leitura do projeto CONTAR-te regressam à Biblioteca Municipal com mais duas sessões, que se vão realizar nos dias 5, para crianças dos 3 aos 6 anos, e 19, para crianças dos 7 aos 12 anos. Mais informação em <http://bm.cm-olb.pt>.



BIBLIOTECA

**PÁSCOA A LER,  
FÉRIAS A VALER!****De 22 a 24 de março**

A Biblioteca Municipal vai organizar entre os dias 22 e 24 de março a iniciativa “Páscoa a Ler, Férias a Valer”, dirigida a crianças com idades entre os 7 e os 12 anos. Nestas férias da Páscoa as crianças poderão ocupar o seu tempo livre de uma forma divertida, criativa e educativa, com atividades de leitura, expressão dramática, expressão plástica, jogos, sessões de cinema e muita animação. As atividades vão decorrer entre as 15h00 e as 17h00 e as inscrições, que são gratuitas, podem ser feitas até dia 21 de março, presencialmente na Biblioteca ou através dos contactos em baixo. A iniciativa pretende promover a ocupação saudável das crianças nesta interrupção letiva, criando momentos de lazer e diversão, contribuindo para o seu desenvolvimento pessoal, cultural e cívico.

**FANTOCHES NA  
BIBLIOTECA****Dia 29 de março**

No âmbito do programa de itinerâncias entre as Bibliotecas da CIRA (Comunidade Intermunicipal da Região de Aveiro), a Biblioteca Municipal de Oliveira do Bairro recebe no dia 29 de março a ação “Teatro de Fantoches”, dinamizada pela Biblioteca Municipal de Anadia. Esta atividade será desenvolvida com base no livro “Sr. Pancas e os mal entendidos no zoo”, de Kevin Waldron, e é destinada a crianças com idades entre os 3 e os 6 anos. A sessão realiza-se entre as 10h30 e as 11h30 e as inscrições são gratuitas. O programa de itinerâncias entre as Bibliotecas da CIRA tem como objetivo promover o gosto pelos livros e pela leitura.

**CONVERSAS COM  
SABER EM BUSTOS****Projeto “LeituraSénior”**

No dia 30 de março o projeto “LeituraSénior” regressa ao Polo de Leitura de Bustos, desta vez com o tema “Conversas com Saber”, que utilizará alguns provérbios populares portugueses como base para todas as conversas e partilhas dos participantes, num ambiente informal onde nem o chá faltará para ajudar ao convívio. O projeto “LeituraSénior”, destinado ao público sénior e que tem um caráter de itinerância entre os vários Polos de Leitura que compõem a Rede Concelhia de Leitura de Oliveira do Bairro, pretende, essencialmente, promover o livro e os espaços de leitura junto da população sénior e contribuir para o aumento da qualidade de vida e bem-estar deste público tão especial. Esta sessão vai decorrer entre as 10h30 e as 11h30.



# DESTAQUE.

EMPREENDEDORISMO

## POLO DE OLIVEIRA DO BAIRRO DA IERA

### Incubadora está a receber candidaturas

O Polo de Oliveira do Bairro da IERA (Incubadora de Empresas da Região de Aveiro) encontra-se atualmente a receber candidaturas, num momento em que o seu regulamento já foi aprovado pela Assembleia Municipal, cuja decisão foi tomada na sessão realizada no passado dia 12 de fevereiro, e publicado em Diário da República.

O espaço de incubação do Município está agora em condições para começar a “incubar” as ideias de negócio ou empresas (estas com menos de 12 meses de atividade) que desejem aí instalar-se e beneficiar de um conjunto de serviços que passam pelo apoio à constituição da empresa e ao início de atividade, apoio na definição do modelo e do plano de negócios, criação da identidade gráfica e presença na web, assessoria e apoio jurídico, apoio a candidaturas a concursos de empreendedorismo e inovação, entre outros.

Os serviços referidos serão concedidos às ideias de negócio e empresas incubadas de forma totalmente gratuita, sendo a Câmara Municipal de Oliveira do Bairro a suportar os custos inerentes à sua prestação, em mais um apoio que a autarquia oferece aos empreendedores do concelho, a que se somam os preços simbólicos praticados na renda mensal dos espaços de incubação.

As candidaturas podem ser feitas através de formulário disponibilizado no site da IERA, em [www.iera.pt](http://www.iera.pt), e depois enviadas para o endereço de e-mail [polo-iera@cm-olb.pt](mailto:polo-iera@cm-olb.pt), dando início ao processo de adesão. As candidaturas serão depois avaliadas pela Câmara Municipal de Oliveira do Bairro.

Até final de fevereiro, a procura de informação sobre o Polo por parte de jovens empreendedores foi frequente e os contactos recebidos já se concretizaram num número bastante interessante de candidaturas, que estão atualmente a ser analisadas e avaliadas para uma decisão sobre a sua incubação.



### O ESPAÇO DA TUA IDEIA!

O Polo de Oliveira do Bairro da Incubadora de Empresas da Região de Aveiro (IERA) é um espaço privilegiado para apoio e capacitação de empreendedores que pretendam desenvolver novas ideias de negócio e testar a sua viabilidade num mercado altamente competitivo.

Situada bem no coração de Oliveira do Bairro, junto à Câmara Municipal, ao Quartel das Artes Dr. Alípio Sol e a 300m da Estação de Caminhos de Ferro, a incubadora está implantada no piso 1 do Edifício do Mercado Municipal. Possui seis salas de incubação, incluindo sala de co-working, uma sala de formação e um espaço de coffee break, bem como serviços administrativos de apoio, que estarão ao serviço dos empreendedores que aqui desejem instalar e desenvolver a sua ideia de negócio.

#### Contactos:

Rua dos Bombeiros N.º 31  
 T. 234 732 124  
 E. [polo-iera@cm-olb.pt](mailto:polo-iera@cm-olb.pt)

# DESTAQUE ESPECIAL.

DESPORTO

## 211 GINASTAS DE 4 PAÍSES NO ESPAÇO INOVAÇÃO

### III Torneio Internacional de Ginástica Rítmica - TinGyR 2016

Oliveira do Bairro acolheu nos dias 19, 20 e 21 de fevereiro, o III Torneio Internacional de Ginástica Rítmica - TinGyR 2016, que juntou em competição 211 ginastas de quatro países.

O programa começou na 6.ª feira, dia 19, com a Gala de Abertura, que decorreu no Quartel das Artes Dr. Alípio Sol, marcada por uma exibição de Aerodance e ginástica rítmica numa vertente não competitiva, mostrando a criatividade das coreografias e toda a beleza de movimentos em perfeita harmonia com a música.

No sábado e domingo, o palco do torneio foi o Espaço Inovação, que recebeu as 211 ginastas de 21 clubes, 17 nacionais e 4 oriundos do Chile (2), Brasil (1) e Espanha (1), dos escalões de infantis, iniciadas, juvenis, juniores e seniores, algumas delas pertencentes às seleções nacionais de Portugal de individuais e de conjuntos.

O evento foi organizado pelo Clube Escola de Formação da Bairrada e contou com a colaboração da Câmara Municipal de Oliveira do Bairro.



## ESTÁGIO INTERNACIONAL DE KARATE

### Encontro juntou cerca de 120 atletas no Pavilhão Municipal



O Pavilhão Municipal de Oliveira do Bairro recebeu o 8.º Estágio Internacional ISP de Karate, que contou com a presença de cerca de 120 atletas.

O estágio decorreu entre os dias 12 e 14 de fevereiro e foi ministrado pelo Sensei Dino Contarelli, 8.º Dan da SCI (Shotokan Cultural Institute) e um dos mais conceituados mestres de Karate Shotokan a nível internacional, que trouxe a Oliveira do Bairro alguns dos seus alunos italianos, que participaram também no estágio.

A prova, que teve o apoio da Câmara Municipal de Oliveira do Bairro, foi organizada pelo Instituto Shotokan de Portugal em conjunto com o Núcleo de Karate de Sangalhos, contando ainda como parceiros com o Clube Escola de Formação da Bairrada e o Sunlive Group.



Oliveira do Bairro câmara municipal



ao sabor da poesia 2016

14 A 21 DE MARÇO



 PROGRAMA DETALHADO: WWW.CM-OLB.PT / SIGA-NOS NO FACEBOOK 

<i>dia</i>	<i>atividade</i>	<i>hora e local</i>	<i>público-alvo</i>
14	<b>ENCONTROS COM... ELISA SÁ COSTA</b> Apresentação da obra “A Viagem do Senhor Gato Gatarrão e da Tartaruga Lentidão”	10h30: Polo de Leitura de Oiã / 14h30: Biblioteca Municipal	crianças do pré-escolar
18	<b>20 DIZER</b> - Uma boi-noite para todos! (ESPETÁCULO POÉTICO-TEATRAL)	21h30: Quartel das Artes	M/12
19	<b>ZOOM</b> (PROJETO CONTAR-TE)	11h00: Biblioteca Municipal	crianças dos 7 aos 12 anos
20	“UM, DOIS, TRÊS... PÉ ANTE PÉ... O QUE É?” (Fernando Pessoa 1930) Visita Poética ao Quartel das Artes para toda a família	Sessões - 11h00 / 15h00: Quartel das Artes	famílias

14 - 18	<b>CONCURSO DE POESIA - “ELOS DE NÓS”</b> Criação de um poema para participação no concurso	AEOB / IPB	comunidade escolar
14 - 21	<b>AO SABOR DA POESIA</b> Oferta de sacos de pão	Padarias e pastelarias do concelho	público em geral
	<b>EXPOSIÇÃO “POEMAS DE LETRAS... LETRAS DE POEMAS...”</b>	Biblioteca Municipal	público em geral
	<b>MARCAR COM POESIA</b> Oferta de marcadores de livro	Biblioteca Municipal / Polos de Leitura	público em geral
	<b>POESIA A CORAR</b> Convite aos pequenos poetas para escreverem poemas sob o tema “ALIMENTAÇÃO”	AEOB / IPSB	alunos do 1.º ciclo e professores
	<b>POESIA À PORTA</b> Declamação de poesia - alunos do AEOB e UNISOB	Comércio local	público em geral
	<b>POESIA EM LUGARES IMPROVÁVEIS</b> Distribuição de poemas em lugares improváveis - IPSB / IPB	Comunidade local	público em geral
	<b>RELAXANDO POETICANDO...</b> Leitura de um poema, ao som de música calma e relaxante, no início de cada aula	AEOB / IPB	alunos e professores
	<b>POESIA SOBRE RODAS</b> Recitação de poemas no TOB - IPSB	Concelho	público em geral
	<b>AINDA ME LEMBRO...</b> Leituras de poesia pelos idosos do Centro Social de Oiã e UNISOB	Pastelarias e Cafés de Oiã e Oliveira do Bairro / IPSB	público em geral e alunos do 1.º ciclo
15 - 21	<b>INSTALAÇÃO DE ARTE PÚBLICA “A ÁRVORE DOS PEQUENOS POETAS”</b>	Av. Dr. Abílio Pereira Pinto	público em geral
16 - 20	<b>POEMAS PROCLAMADOS</b> Proclamação de poesia pelas escolas do concelho	AEOB / IPSB	comunidade escolar do 1.º ciclo

# DESTAQUE ESPECIAL.

TERRITÓRIO

## MUNICÍPIO APOSTA NA REABILITAÇÃO URBANA

### Criadas seis Áreas de Reabilitação Urbana e pacote de incentivos fiscais

A Câmara Municipal aprovou a criação de seis Áreas de Reabilitação Urbana, constituídas pelos núcleos urbanos da cidade e das cinco vilas do concelho, e um pacote de incentivos e benefícios, associados aos impostos e taxas municipais, a conceder aos promotores de obras que se enquadrem na regeneração urbana desses espaços e respetiva legislação em vigor.

Com a criação das ARU (Áreas de Reabilitação Urbana) de Oliveira do Bairro, Mamarrosa, Troviscal, Oiã, Bustos e Palhaça, a autarquia pretende dar resposta às necessidades e especificidades dos principais aglomerados urbanos do Concelho de Oliveira do Bairro, promovendo a revitalização urbanística, económico-social, cultural e ambiental do tecido urbano existente. A criação destas Áreas vai promover não só a reabilitação do edificado mas também a intervenções ao nível do espaço público, infraestruturas, equipamentos e espaços verdes/urbanos de utilização coletiva, a concretizar através de operações de reabilitação urbana sistemáticas.

Para o Presidente da Câmara Municipal, Mário João Oliveira, esta decisão, que foi aprovada em Assembleia Municipal no passado dia 12 de fevereiro, “é um claro instrumento de intervenção territorial da autarquia, no sentido de criar as condições para que as nossas principais centralidades urbanas - a cidade e as nossas vilas - sejam mais atrativas para todos os que nelas residam, aumentando a qualidade de vida e tornando-as em polos de atração de visitantes”.

Em relação aos incentivos e benefícios para promover obras de reabilitação nas ARU, o autarca referiu que “a autarquia foi ao limite do que seria possível conceder”, dando um “sinal claro que estamos apostados em melhorar a paisagem urbanística do Concelho e criar impacto positivo na vida das nossas populações”.

Estes incentivos e benefícios, associados aos impostos municipais, passam pela isenção do IMI por 5 anos (a contar da conclusão da reabilitação) e por 3 anos (após aquisição para obras de reabilitação), pela isenção de IMT na primeira transmissão onerosa e pela aplicação da taxa reduzida de IVA a 6%, em empreitadas de reabilitação urbana realizadas em imóveis ou em espaços públicos. Paralelamente, e de forma cumulativa, estão ainda previstos incentivos financeiros associados às taxas municipais, com isenção para a ocupação do espaço público por motivo de obras de reabilitação e para as taxas previstas no RMUE - Regulamento Municipal de Urbanização e Edificação.

**Estes benefícios fiscais apenas se aplicam quando forem realizadas operações urbanísticas de reabilitação urbana das quais resulte um estado de conservação do imóvel, pelo menos, dois níveis acima do atribuído antes da intervenção.**

#### Objetivos estratégicos da criação das ARU

##### 1. Preservar a memória

- Recuperar e reabilitar edificado e espaço público existente, de forma a manter a identidade local;
- Valorizar o património histórico e cultural existente, como ator preponderante para a manutenção da identidade e reforço da diferenciação urbana;
- Reabilitação dos principais elementos identitários na ocupação urbana que integram a memória coletiva de cada centralidade urbana.

##### 2. Promoção da reabilitação físico-funcional

- Promover a melhoria da acessibilidade, através da gestão da via pública e dos espaços de circulação pedonal e viária, incluindo a implementação dos critérios da mobilidade condicionada;
- Definir e implementar estratégias que estimulem a reabilitação do edificado degradado, devoluto ou funcionalmente desadequado às exigências atuais;
- Garantir o bom funcionamento das infraestruturas urbanas, modernizando ou qualificando as mesmas;
- Fomentar a adoção de critérios de eficiência energética em edifícios públicos e privados.

##### 3. Regeneração do espaço público

- Promover o potencial lúdico e recreativo dos centros urbanos, nomeadamente pela definição de redes de espaços verdes e de circulação pedonal, numa lógica de complementaridade de funções implícitas à apropriação e fruição desses espaços por parte da população;
- Garantir índices mais elevados de qualidade de vida através da requalificação dos espaços verdes, dos espaços públicos e dos equipamentos de utilização coletiva.

##### 4. Coesão Intermunicipal

- Promover a competitividade dos centros urbanos, nomeadamente pela reabilitação/redimensionamento das redes de infraestruturas urbanas e da potenciação da qualidade do ambiente urbano e dos espaços exteriores de utilização coletiva;
- Promover a sustentabilidade económica, ambiental, recreativa e social dos espaços urbanos, que potenciam a vivência urbana e a procura de edificado habitacional ou comercial.

##### 5. Apoio aos privados

- Atribuição de benefícios fiscais aos privados para incentivar a reabilitar o seu património;
- Criar condições de atratividade do espaço público, para potenciar o dinamismo imobiliário.





TROVISCAL



MAMARROSA



# DESTAQUE ESPECIAL.

TERRITÓRIO

## NORMAS PARA OCUPAÇÃO DE ESPAÇO PÚBLICO COM MOBILIÁRIO URBANO E NORMAS INERENTES À PUBLICIDADE

Melhorar a mobilidade e a acessibilidade aos edifícios e promover a qualidade urbana e estética dos espaços públicos são objetivos da Câmara Municipal, que pretende sensibilizar os munícipes para as normas a cumprir nesta área. Nesta edição do OI, elencamos as regras e princípios gerais pelas quais se pode efetuar a ocupação do espaço público com mobiliário/equipamento urbano e suportes publicitários na área contígua à fachada dos edifícios, bem como a afixação e inscrição de mensagens publicitárias.

Neste âmbito, a autarquia informa que, a partir de maio de 2016, os serviços de fiscalização camarários vão fiscalizar o mobiliário/equipamento urbano e suportes publicitários que ocupem o espaço público, e a publicidade sujeita a licenciamento.

### SUPORTE PUBLICITÁRIO

#### — CONDIÇÕES GERAIS —

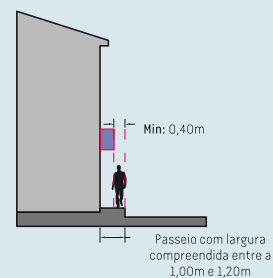
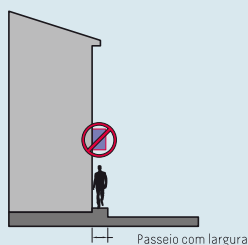
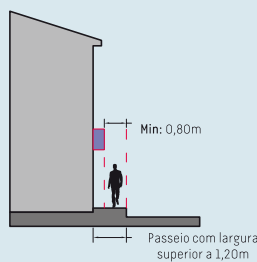

#### — TABLETAS, CHAPAS E PLACAS —

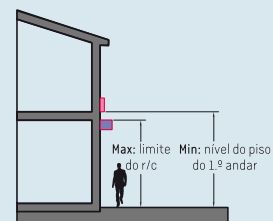
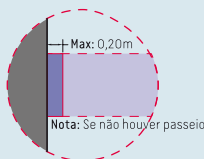
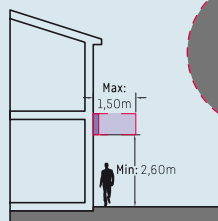
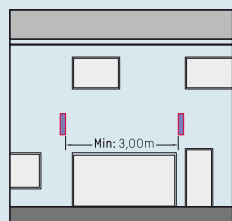

#### — TABLETAS —

Chapas  
Placas

Nota: Max: 1 Placa por fração

### — ANÚNCIOS LUMINOSOS, ILUMINADOS, ELETRÓNICOS E SEMELHANTES —

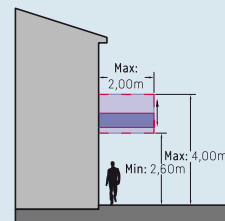
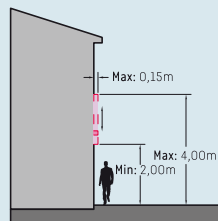
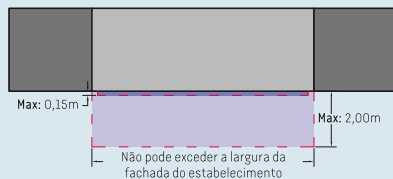

**Nota:** As condições gerais acrescem às condições específicas, para todos os suportes publicitários.

### REGRAS DE OCUPAÇÃO DO ESPAÇO PÚBLICO E PROCEDIMENTOS

1. A Mera Comunicação Prévia (MCP) aplica-se à ocupação do espaço público com mobiliário e equipamento urbano e suportes publicitários na fachada contígua ao estabelecimento, e que respeitem os limites previstos no n.º 1 do artigo 12.º (localizar-se na área contígua à fachada) e os critérios referidos no anexo IV do DL 48/2011, que se encontram esquematizados ao longo das páginas deste destaque (pág. 14 à pág. 17).

2. A autorização referente à ocupação de espaço público aplica-se nos casos em que as características e localização do mobiliário urbano não respeitem os limites previstos no n.º 1 do artigo 12.º do DL 48/2011 mas cumpram os critérios referidos no anexo IV do DL 48/2011.

3. O licenciamento referente a ocupação do espaço público aplica-se quando a pretensão não tem enquadramento quer na MCP quer na autorização, nomeadamente em relação à ocupação de espaço público para outros fins que não os referidos no n.º 1 do artigo 10.º, instalação de equipamentos e mobiliário urbano com proteções fixas ao solo, implicando a realização de uma obra abrangida pelo RJUE, e/ou utilização de mobiliário urbano como suporte publicitário que não o referido no n.º 1 do artigo 12.º do DL 48/2011.

4. As mensagens publicitárias de natureza comercial afixadas ou inscritas em suportes publicitários ou equipamento/mobiliário urbano ou outros meios que façam publicidade a atividades não diretamente relacionadas com a natureza comercial exercida no imóvel, suporte publicitário ou outro meio estão sujeitas a licenciamento.

### — LETRAS SOLTAS OU SÍMBOLOS —

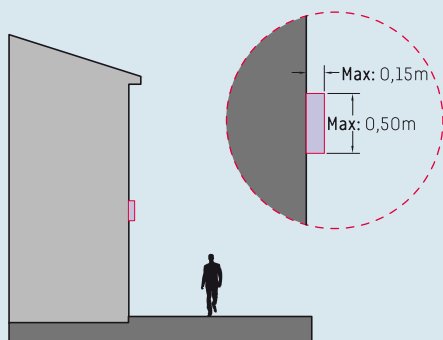

**Nota:** Pode ocupar, no máximo, a largura da fachada do estabelecimento.

### — BANDEIROLAS —

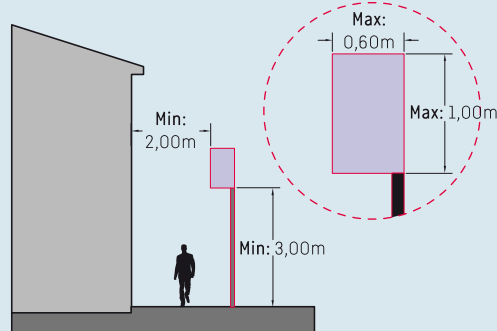

**Nota:** Distância entre bandeirolas: mínimo de 50,00m.

## PRINCÍPIOS GERAIS DE OCUPAÇÃO DO ESPAÇO PÚBLICO

A ocupação do espaço público não pode prejudicar:

- a) A saúde e o bem-estar de pessoas, designadamente por ultrapassar níveis de ruído acima dos admissíveis por lei;
- b) O acesso a edifícios, jardins e praças;
- c) A circulação rodoviária e pedonal, designadamente de pessoas com mobilidade reduzida;
- d) A qualidade das áreas verdes, designadamente por contribuir para a sua degradação ou por dificultar a sua conservação;
- e) A eficácia da iluminação pública;
- f) A eficácia da sinalização de trânsito;
- g) A utilização de outro mobiliário urbano;
- h) A ação dos concessionários que operam à superfície ou no subsolo;
- i) O acesso ou a visibilidade de imóveis classificados ou em vias de classificação ou onde funcionem hospitais, estabelecimentos de saúde, de ensino ou outros serviços públicos, locais de culto, cemitérios, elementos de estatuária e arte pública, fontes, fontanários e chafarizes;
- j) Os direitos de terceiros.

— ESQUEMA DE OCUPAÇÃO DO ESPAÇO PÚBLICO  
CONDIÇÕES DE INSTALAÇÃO DE GUARDA-VENTO,  
DE ESTRADOS E GUARDA-SOL —



— EXPOSITOR —

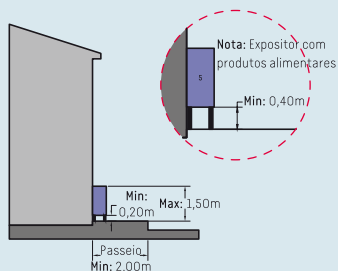

— VITRINA —

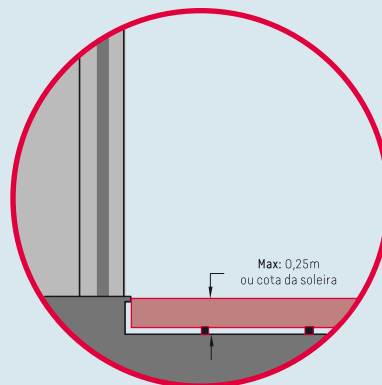
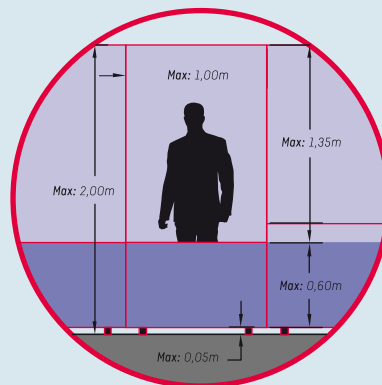
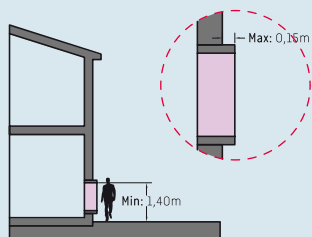

## — TOLDO E SANEFA —

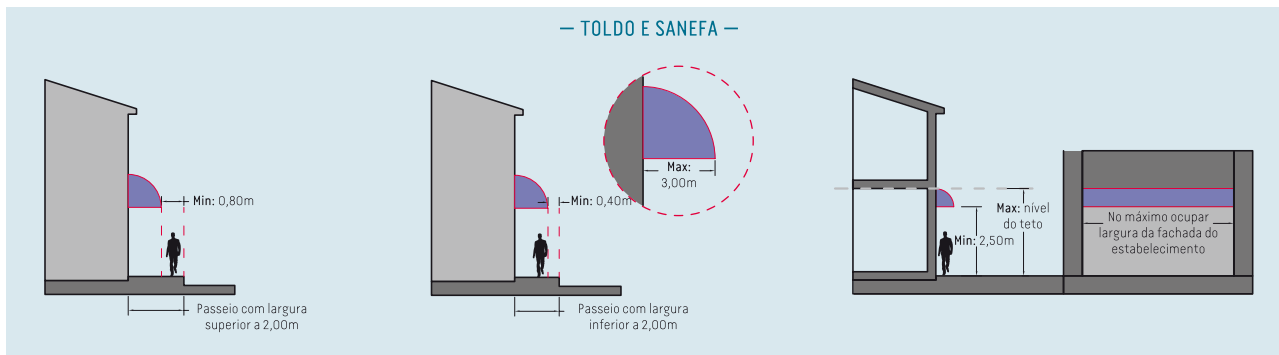

## — CONTADORES, BRINQUEDOS MECÂNICOS, FLOREIRAS, ARCAS E EXPOSITORES —

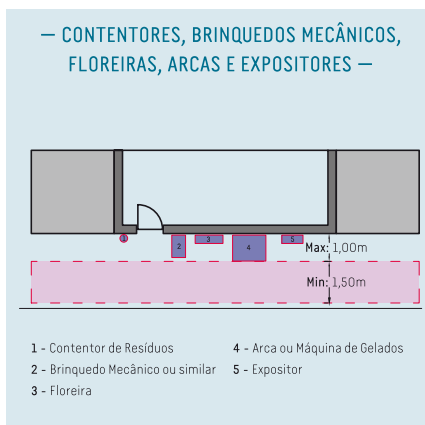

## — ESQUEMA DE OCUPAÇÃO DO ESPAÇO PÚBLICO SUJEITO AO PROCEDIMENTO DE MERA COMUNICAÇÃO PRÉVIA (MCP) —

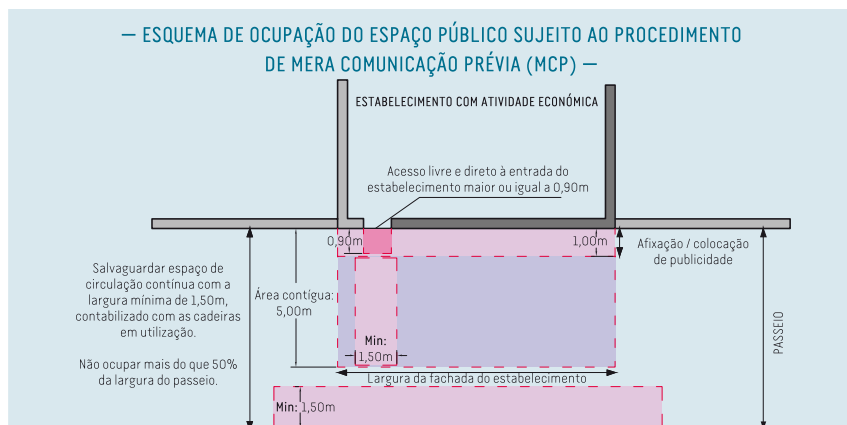

## PRINCÍPIOS GERAIS DE INSCRIÇÃO E AFIXAÇÃO DE PUBLICIDADE

1. Salvo se a mensagem publicitária se circunscrever à identificação da atividade exercida no imóvel ou daquele que a exerce, não é permitida afixação ou inscrição de mensagens publicitárias em edifícios ou monumentos de interesse histórico, cultural, arquitetónico ou paisagístico, designadamente:

- Os imóveis classificados ou em vias de classificação, nomeadamente os de interesse público, nacional ou municipal;
- Os imóveis contemplados com prémios de arquitetura.

2. A afixação ou inscrição de mensagens publicitárias não é permitida sempre que possa causar danos irreparáveis nos materiais de revestimento exterior dos edifícios e que os suportes utilizados prejudiquem o ambiente, afetem a estética ou a salubridade dos lugares ou causem danos a terceiros, nomeadamente quando se trate de:

- Faixas de pano, plástico, papel ou outro material semelhante;
- Pintura e colagem ou afixação de cartazes nas fachadas dos edifícios ou em qualquer outro mobiliário urbano;
- Suportes que excedam a frente do estabelecimento.

3. A publicidade sonora deve respeitar os limites impostos pela legislação aplicável a atividades ruidosas.

4. A afixação ou a inscrição de mensagens publicitárias não pode prejudicar a segurança de pessoas e bens, designadamente:

- Afetar a iluminação pública;
- Prejudicar a visibilidade de placas toponímicas, semáforos e sinais de trânsito;
- Afetar a circulação de peões, especialmente dos cidadãos com mobilidade reduzida.

**Nota:** o uso desta informação não dispensa a consulta dos diplomas legais e regulamentares aplicáveis.

# DESTAQUE ESPECIAL.

CULTURA

## ECOS DO QA

SERVIÇO EDUCATIVO / TEATRO DE MARIONETAS

### A MENINA QUE VENDIA FÓSFOROS

14.FEVEREIRO

Numa tarde de domingo dedicada aos valores sentimentais, o palco do QA esteve repleto de famílias na apresentação do espetáculo de marionetas “A menina que vendia fósforos”. Um momento que não deixou ninguém indiferente, quer pela sua base dramaturgica - o conto de Hans Christian Andersen - quer pela curiosidade da elaboração dos elementos cénicos que compunham a estética do teatro de marionetas!



O acesso a bens culturais é essencial para a construção de um território desenvolvido, sustentável e com qualidade de vida. O Quartel das Artes Dr. Alípio Sol é um dos equipamentos municipais que concorre para esta construção, através de uma agenda de programação regular, dinâmica e abrangente.

**Ficam os ECOS do QA do mês de fevereiro.**

TEATRO

### ROSAS DE SANGUE - AS RUAS MAIS BELAS SÃO FEITAS DE PEDRA

20.FEVEREIRO

Num ambiente intimista, o público foi convidado a subir e entrar no palco do QA para assistir à peça “Rosas de Sangue - as ruas mais belas são feitas de pedra”, trazida de Vila Real pela companhia Urze Teatro. Uma peça cuja dramaturgia alertava para a problemática da violência doméstica. Ao longo de 60 minutos o público, de diversas idades, presenciou testemunhos baseados num trabalho de campo pela companhia. “Rosas de Sangue” resultou num serão impactante para todos os presentes.



# TEM FOTOS ANTIGAS?

Fotos do concelho que mostrem: modo de vida, património, eventos, pessoas, hábitos; costumes, tradições, festas e romarias, feiras, artesanato, artes e ofícios...

## PRECISAMOS DA SUA AJUDA! AJUDE-NOS A CRIAR UM ARQUIVO FOTOGRÁFICO DO CONCELHO DE OLIVEIRA DO BAIRRO.

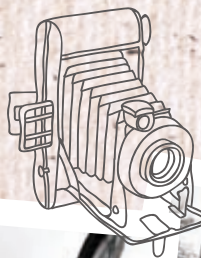

### COMO COLABORAR?

Dirija-se à Câmara Municipal,  
Serviços de Imagem: 2ª a 6ª feira:  
9h00 - 12h30 / 13h30 - 17h00.  
+ info: 234 732 100

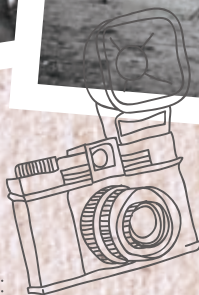

### QUANTO TEMPO DEMORA?

Apenas o tempo necessário para  
a digitalização das fotografias  
(a digitalização não danifica a  
fotografia).

### PARA QUÊ?

Se todos colaborarem, será  
possível reunir fotografias  
sobre a história do concelho,  
que permitam criar um arquivo  
ímpar. Serão cedidos os direitos  
sobre a utilização das fotos para  
uso da Câmara Municipal (ex:  
exposições, livros, etc.).





TEATRO

## **ANA BOLA SEM FILTRO**

**SEXTA-FEIRA 11.MARÇO/ 21h30**

/ 10€\* / M/12

Um monólogo. Uma atriz, Ana Bola. Com 40 anos de profissão, fez teatro, fez televisão, foi autora de séries de sucesso, apresentadora de programas, jurada de concursos, etc. Aos 62 anos de idade vê-se confrontada com falta de trabalho, apesar de continuar no ativo, em forma e acarinhada pelo público. Apresenta propostas, tem reuniões com as direções de programas, mas não consegue ver nada aprovado. Restam-lhe os castings de um programa de talentos.



ESPETÁCULO POÉTICO-TEATRAL

## **20 DIZER** - CAMPANHA "AO SABOR DA POESIA 2016"

**SEXTA-FEIRA 18.MARÇO/ 21h30**

/ 5€ / M/12

Uma *boi-noite* para todos! A mestiçagem da declamação poética-teatral com a música, celebrando viagens cruzadas de afetos emotivos. Uma viagem de encantamentos guiada pelos textos de autores de língua portuguesa. José Rui Martins e Luísa Vieira partilham o palco num exercício de comunicação, explorando a musicalidade da palavra e a simplicidade de dar voz a seduções. Um espetáculo poderoso, a partir de textos poéticos originais e de autores de muitas geografias e sentidos.



Praça do Município, 3770 - 851 Oliveira do Bairro  
GPS. 40°30'48.02"N | 8°29'43.37"W  
T. 234 732 123 E. [quarteldasartes@cm-olb.pt](mailto:quarteldasartes@cm-olb.pt)  
[www.quarteldasartes.com](http://www.quarteldasartes.com)



SERVIÇO EDUCATIVO

## "UM, DOIS, TRÊS... PÉ ANTE PÉ... O QUE É?" FERNANDO PESSOA (1930)

- VISITA POÉTICA AO QA PARA  
TODA A FAMÍLIA!

**DOMINGO 20.MARÇO/** 11h00 e 15h00  
/ 5€ (P/ FAMÍLIA) / FAMÍLIAS

Na semana em que se celebra a poesia, e na companhia dos poemas de Fernando Pessoa, o QA associa-se à celebração, abrindo as portas e convidando as famílias (com elementos de todas as idades) para uma visita muito especial. Querem perceber o porquê? "Um, dois, três... Pé ante pé... O que é?" Uma hora divertida a descobrir o que é isto de um equipamento cultural e ainda a possibilidade de conquistarem o vosso lugar no próximo espetáculo!

**Inscrições/ Informações:** As inscrições deverão ser realizadas até sexta-feira 18 de março. Para informações adicionais contacte o QA [ 234 732 123 ]

DE 8 A 10 DE ABRIL DE 2016  
QUARTEL DAS ARTES



Regressamos com a 3.<sup>a</sup> edição da Festa da Música e dos Músicos de Oliveira do Bairro. Ao longo de 3 dias de Festival e de mais de 20 horas de música, vamos reunir a multidão de talentos que temos no Concelho, na área da música. As nossas Bandas, os Músicos, os Ranchos, as Vozes e as Promessas da Nossa Terra. Juntos, vão celebrar em palco de forma inédita, em grande parte dos espetáculos programados e com muitas surpresas pelo meio, aquela que afirmamos ser uma das nossas mais profundas condições: a musical!

Este ano estendemos o MOB e saímos com ele à rua, na semana que antecede a grande festa no Quartel das Artes. Vamos aos recreios das escolas do concelho. Queremos estar onde passado, presente e futuro se reúnem sob o signo da música.

**AQUI VAMOS NÓS JUNTOS  
PELA MÚSICA!**



**MOB VAI AOS RECREIOS!**

**4 A 8 DE ABRIL DE 2016** // escolas do 1.º ciclo do concelho // animação e jogos em torno da música e do ritmo

# EM FOCO.

## 100.ª EDIÇÃO DO OLIVEIRA INFORMA - OI 3.º aniversário do novo formato

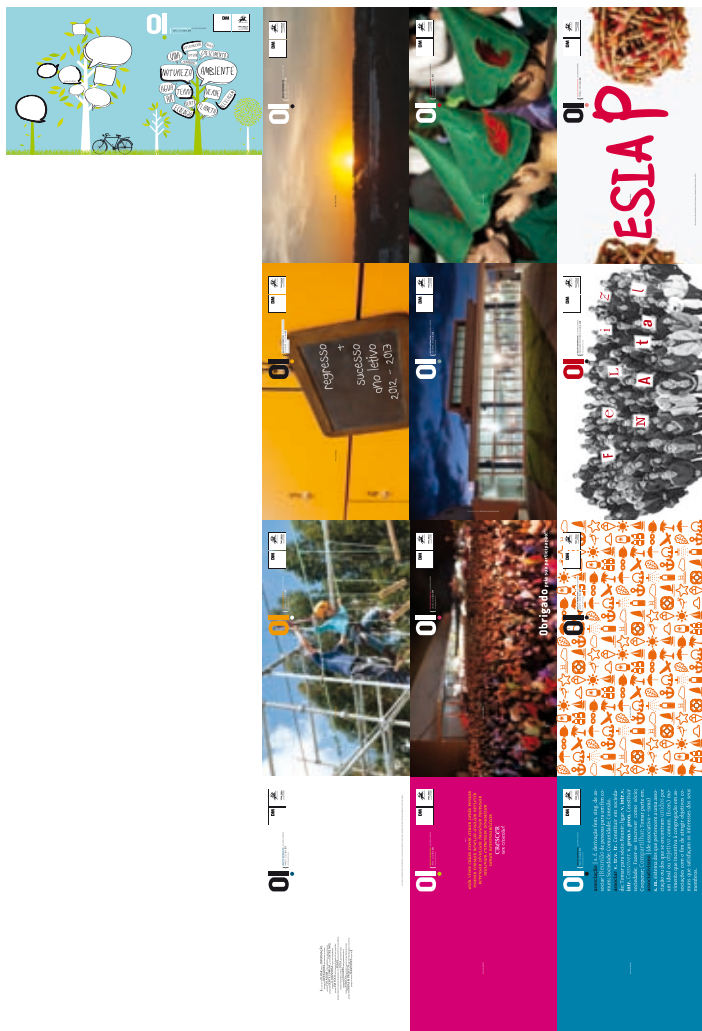

### HÁ 100 EDIÇÕES ATRÁS

Em setembro de 2007 pela primeira vez o Boletim Municipal “Oliveira Informa” ou OI, como carinhosamente chamamos. A edição n.º 1, no formato de um jornal, com uma página de destaque a partida de futebol “Volta a Portugal em Bicicleta” um mês anterior. Em editorial, Manuel Presidente da Câmara Municipal afirmava-se tratava de “um novo canal de comunicação com os munícipes”, uma vez que “ser nosso dever divulgar a informação nas várias áreas, nomeadamente cultura, ambiente, desporto

### HÁ 3 ANOS ATRÁS

Março de 2012. O OI apresentava-se aos munícipes com um formato distinto, que resiste até a

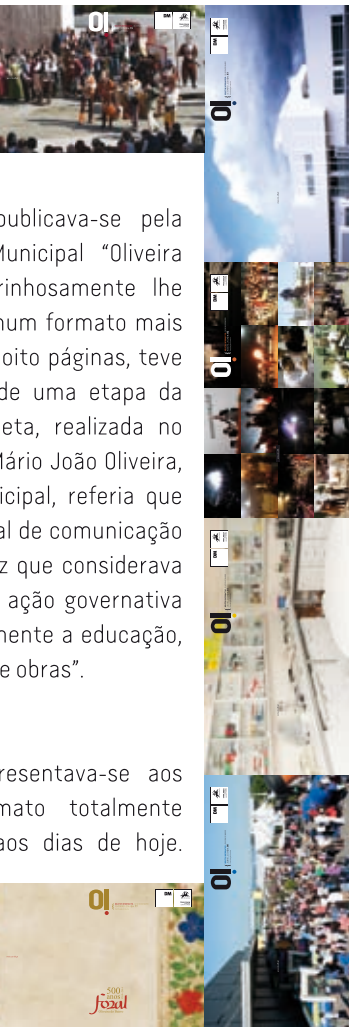

publicava-se pela  
Municipal “Oliveira  
rinhosamente lhe  
um formato mais  
oitto páginas, teve  
de uma etapa da  
eta, realizada no  
Mário João Oliveira,  
Municipal, referia que  
al de comunicação  
z que considerava  
ação governativa  
mente a educação,  
e obras”.

representava-se aos  
formato totalmente  
os dias de hoje.



Agora com 32 páginas, o renovado boletim apresenta novas rubricas, novas abordagens, com o objetivo de comunicar o Concelho, as suas idiossincrasias, as suas gentes e a evolução que se sente a cada mês que passa. Entrevistas, perfis de munícipes ilustres, reportagens, notícias, informações úteis, etc., etc., foram marcando estas últimas 45 edições. Fomos crescendo, ajustando e evoluindo. Demos voz às nossas gentes, às associações e às empresas. Registámos o que de melhor se pode encontrar no concelho: o que comer, o que fazer ou o que visitar. Hoje, continuamos a formar e a informar, a divulgar, a promover e a divertir. O OI tornou-se no principal suporte de comunicação do Concelho, de contacto direto com a sua população, mas também no mais eloquente cartão de visita do Município, distribuído por vários pontos do país.

**PARABÉNS OII!**

## 11 DE MARÇO

13:00 - 19:00 ANIMAÇÃO DE RUA

VISITA DO COELHO DA PÁSCOA

18:30 - 19:30 ANIMAÇÃO DE RUA

ANIMADIXIE



21:00

ANIMADIXIE

AV. DR. ABÍLIO PEREIRA PINTO

08:00 - 22:00

FOLAR EM FORNO DE LENHA E QUEIJO DA SERRA  
PREMIADO COM MEDALHA DE OURO  
CHARCUTARIA LANCHONETE ADÍLIA FERREIRA

22:00 - 02:00

FESTA DA AMÊNDOA  
CAFETERIA AVENIDA



## 12 DE MARÇO

ANIMAÇÃO DE RUA 09:00 - 13:00

VISITA DO COELHO DA PÁSCOA

08:00 - 09:00

AULA DE STRETCHING PROMOVIDA PELO GINÁSIO CORPO LOUCO  
LARGO DO ADRO

10:30 - 11:30

AULA DE ZUMBA PROMOVIDA PELO L FITNESS  
LARGO PADRE ACÚRCIO

## 26 DE MARÇO

ANIMAÇÃO DE RUA 09:00 - 13:00

VISITA DO COELHO DA PÁSCOA

## 11 E 12 DE MARÇO



## POR TODA A CIDADE

APRESENTAÇÃO DE ARTIGOS TÊXTEIS DE DECORAÇÃO PARA A CASA  
TRAPU'S - RETROSARIA

DESCONTO ATÉ 50% NOS RELÓGIOS ASSINALADOS  
OURIVESARIA PARAÍSO, LDA.

EM COMPRAS SUPERIORES A 20€ DESCONTO DE 20% EM  
ESPUMANTES / DEGUSTAÇÃO DE ESPUMANTES  
ASSOCIAÇÃO ROTA DA BAIRRADA

FESTA DOS COMPADRES E DAS COMADRES - RIFAS E BRINDES  
C@FÉ GRECOS

NUMA COMPRA MINI-PREÇO OFERTA DE UM CAFÉ E UMA NATA  
SUPERMERCADO MINI-PREÇO DE OLIVEIRA DO BAIRRO

TINTEIROS PARA BROTHER COMPATÍVEIS "LEVA 4 PAGA 2"  
4 TONERS

À MEDIDA - ASSOCIAÇÃO PARA FORMAÇÃO PROFISSIONAL | ABC LÍNGUAS - ACADEMIA DE LÍNGUAS DE OLIVEIRA DO BAIRRO | AMAZING NAILS | ANADITEL - TELECOMUNICAÇÕES E INOVAÇÕES, LDA. | ANIMAIS FANTÁSTICOS | ARILEXCLINIC CENTRO DE ESTÉTICA | AROLI | ARTECOR DECORAÇÕES | ATELIE ARTESÃO | ATELIER DE COSTURA | ÁVILA - VIAGENS E TURISMO, LDA. | BARATUCHA | BAÚ D'ARTES | BAZAR | BRIOSSÍSSIMA SEGUROS | CAFÉ PEDRA DURA | CALOIRO BAR | CERCALINHO - CENTRO DE APOIO EDUCATIVO | CLIBAIRRO | COMBUSTÍVEIS ALCINO SILVA | D' STYLE | DELUX M. J., LDA. | ELITE CABELEIREIROS | ESCOLA DE CONDUÇÃO DE OLIVEIRA DO BAIRRO | ESCRITÓRIO MEDIÇÃO DE SEGUROS - CLARA ROÇA | EVOLUIR - CENTRO EDUCACIONAL E TERAPÉUTICO, LDA. | FARMÁCIA SANAL | FERRAGENS DA VILA | FISIS - FISIOTERAPIA E BEM-ESTAR | FLORISTA ARTE FLORAL | FLORISTA BELA FLOR | FRUTARIA BOM GOSTO 2 | GINÓFLORISTA, LDA. | GLAM | IMPRESSÃO TUA - LIVRARIA, PAPELARIA E MATERIAL DE ESCRITÓRIO | INSTELCA, LDA. | LAVANDARIA ÁGUA E SABÃO | LAVANDARIA ANJO BRANCO | LAVANDARIA GLUTÃO | LINDAGRAY BOUTIQUE | LIVRARIA PAPELARIA SAIMEIRO | LOJA DOS 300/350 E OUTROS | MAIS VIAGENS | MANUEL JORGE - MEDIÇÃO SEGUROS, LDA. | MARA OLIVEIRA - GABINETE DE ESTÉTICA | MEDICÉRTIMA | MÓNICA MEDROGAS ARTESANATO | MUNDIAL ÓPTICA | NATUR RIA | NATURADÉLIA | NEW LOOK | NÓNO STONE - PRONTO-A-VESTIR | O CANTINHO DA COSTURA | OLBIKE | ÓPTICA ARROMBA | ORTOPEDIA JP | PARTNER BIKE | PASTELARIA GRECOS | RIBAS E SOMÁS, LDA. | SANTOSPORT - ARTIGOS DESPORTIVOS | SAPATARIA VELA POPULAR | STUDIO LA REINA | TALENTO NATURAL PRESENTES | TALHO DO MERCADO | TO YOU FASHION | TRAPOS E FARRAPOS | VIAGENS 360 | ZAIDA - BORDADOS E ARTESANATO

PROMOTORES:



PRODUÇÃO:



MEDIAPARTNER'S:



ARTISTAS:



# ALAMEDA VIVA

FACEBOOK.COM/ALAMEDAVIVA

• CAISDOSOM.COM



# FOI ASSIM.

ELIMINATÓRIA DO CONCURSO DE LEITURA EM VOZ ALTA “OUVIR LER... QUE PRAZER” » 24 de fevereiro » Quartel das Artes Dr. Alípio Sol



# OBRAS&PROJETOS.

## MEMORIAL DE HOMENAGEM À ANTIGA CAPELA DE S. JOÃO » VILA VERDE

Já foi concluído o memorial de homenagem à antiga capela de S. João, em Vila Verde, tal como todo o arranjo urbanístico em volta da obra, que nasceu de um entendimento entre a população, os párocos locais e a Câmara Municipal de Oliveira do Bairro, responsável pela empreitada.

O memorial é constituído por uma cruz em aço Corten com 4,30m de altura e por elementos originais do antigo edifício da Capela de S. João, como as pedras da porta de entrada, parte de duas paredes em adobe, cubos de granito que delimitam o espaço e pedras originárias da demolição que agora servem de elementos decorativos dos canteiros.

O novo arranjo urbanístico, concretizado junto ao memorial, permitiu um novo desenho a nível rodoviário do entroncamento entre a Rua de S. João e a Rua da Alagoa, transformando visualmente o espaço, tornando-o mais atrativo e funcional. De salientar ainda que, à noite, o memorial é iluminado por três pontos de luz que lhe conferem uma dimensão estética de rara beleza.



# FLASHBACK.

**FLASHBACK** um espaço onde mensalmente fazemos uma viagem ao passado para recordar uma iniciativa, evento ou projeto, ocorrido neste mês, que deixou marcas no nosso Concelho.

## INAUGURAÇÃO DO NOVO RECINTO DA FEIRA DA PALHAÇA » 1 DE MARÇO DE 2015

No dia 1 de março de 2015, ano em que celebrou 300 anos, foi inaugurado o novo recinto da Feira da Palhaça. Logo no primeiro dia a afluência andou na casa dos milhares de pessoas, que praticamente encheram o novo espaço, que ocupa uma área de cerca de 41.000m<sup>2</sup>. Do vestuário aos produtos alimentares, passando pelos animais e instrumentos de trabalho, entre muitos outros produtos das mais variadas áreas, praticamente tudo se pode encontrar, e comprar, na Feira da Palhaça.

Passado um ano, a Feira da Palhaça continua praticamente a encher todos os dias 12 e 29 de cada mês, mantendo a mesma dinâmica e atraindo milhares de pessoas e feirantes de quase todo o país, justificando de forma absolutamente inquestionável o investimento de cerca de 2.000.000€ aplicado na obra.

A Feira da Palhaça é, cada vez mais, um dos nossos maiores patrimónios, detentora de um valor sociocultural inestimável, pela sua importância histórica e etnográfica, que transcende as fronteiras do concelho e da região.



# CÂMARA.

delibere

## Resumo das principais deliberações das reuniões da Câmara Municipal de Oliveira do Bairro.

### | 11 de fevereiro de 2016

A Câmara Municipal deliberou emitir parecer favorável à celebração de Contrato de Prestação de Serviços, em Regime de Tarefa, nos termos da Informação/Proposta n.º 93 – Mandato 2013/2017, apresentada pelo Presidente da Câmara e datada de 5 de fevereiro de 2016 e que aqui se dá por integralmente reproduzida para todos os efeitos legais.

A Câmara Municipal deliberou autorizar a cedência gratuita do “Espaço Inovação” e do “Quartel das Artes Dr. Alípio Sol” de 19 a 21 de fevereiro de 2016, ao Clube Escola de Formação da Bairrada, para efeitos de realização do “III Torneio Internacional de Ginástica Rítmica – TinGyr 2016”.

A Câmara Municipal deliberou autorizar a cedência gratuita do “Pavilhão Desportivo Municipal” de 12 a 14 de fevereiro de 2016, ao Clube Escola de Formação da Bairrada, para efeitos de realização do “8.º Estágio Internacional ISP de Karaté”.

A Câmara Municipal deliberou autorizar a cedência gratuita do Auditório do “Espaço Inovação” no dia 19 de fevereiro de 2016, à ACIB – Associação Comercial e Industrial da Bairrada, para efeitos de realização do “Bairrada Toastmasters”.

A Câmara Municipal deliberou autorizar a cedência de estrado em diversas datas à Banda Filarmónica da Mamarrosa, para apoio à realização das respetivas atuações.

A Câmara Municipal deliberou ratificar o despacho do Presidente da Câmara datado de 4 de fevereiro de 2016, em que autorizou a cedência de 20 grades e sinais de trânsito à Santa Casa da Misericórdia de Oliveira do Bairro, para realização do “Desfile de Carnaval”.

A Câmara Municipal deliberou ratificar o despacho do Presidente da Câmara datado de 4 de fevereiro de 2016, em que autorizou a cedência de tapete vermelha e pinos no dia 8 de fevereiro à Solsil – Associação de Solidariedade Social do Silveiro, para efeitos de realização do “Baile Trapalhão de Carnaval”.

A Câmara Municipal deliberou ratificar o despacho do Presidente da Câmara datado de 5 de fevereiro de 2016, em que autorizou a cedência de vasos com cedros de 5 de fevereiro a 12 de março ao Agrupamento 970, para efeitos de realização de exposição do escutismo na Palhaça.

### | 25 de fevereiro de 2016

A Câmara Municipal deliberou aprovar e autorizar a proposta, que aqui se dá por integralmente reproduzida para todos os efeitos legais, de distrate/resolução da escritura de compra e venda do lote 18 proveniente da alteração ao

loteamento municipal titulado pela Certidão nº 392/05, sito na Z.I. de Vila Verde (sul) – Prédio urbano artigo 3971 com a sociedade Decorthinks, Comércio e Indústria de Porcelanas, Lda. e venda simultânea à Sociedade Indicepodium, Lda., nos seguintes termos:

1.º - Distratar o negócio jurídico - escritura de compra e venda - que tituló a posse do prédio urbano artigo 3971/Oliveira do Bairro – Lote 18 proveniente da alteração, aprovada por deliberação do executivo municipal de 26 de julho de 2007, ao Loteamento Municipal titulado pela Certidão nº 392/05, sito na Zona Industrial de Vila Verde (sul), restituindo para o efeito à sociedade Decorthinks, Comércio e Indústria de Porcelanas, Lda., a importância de 90.226,25€;

2.º - Vender o referido lote, pelo mesmo preço, 90.226,25€ (noventa mil duzentos e vinte e seis euros e vinte e cinco cêntimos), à sociedade Indicepodium, Lda., sendo que do título de transmissão deverão constar as cláusulas de reversão e resolução, habituais em caso de incumprimento dos prazos definidos para entrega do projeto de licenciamento, início de construção e seu fim, ou seja, as constantes do ponto 2 da Informação/Proposta n.º 94 – Mandato 2013/2017.

A Câmara Municipal deliberou aprovar e autorizar a proposta, que aqui se dá por integralmente reproduzida para todos os efeitos legais, de distrate/resolução da escritura de compra e venda do lote 19 proveniente da alteração ao loteamento municipal titulado pela Certidão nº 392/05, sito na Z.I. de Vila Verde (sul) – Prédio urbano artigo 3972 com a sociedade Hortamix,

# Pracções

Comércio de Hortícolas e Frutícolas, Lda. e venda simultânea à Sociedade Indicepodium, Lda., nos seguintes termos:

1.º - Distratar o negócio jurídico - escritura de compra e venda - que tituló a posse do prédio urbano artigo 3972/Oliveira do Bairro - Lote 19 proveniente da alteração, aprovada por deliberação do executivo municipal de 26 de julho de 2007, ao Loteamento Municipal titulado pela Certidão nº 392/05, sito na Zona Industrial de Vila Verde (sul), restituindo para o efeito à sociedade, Hortamix, Comércio hortícolas e frutícolas, Lda., a importância de 80.868,75€;...

2.º - Vender o referido lote, pelo mesmo preço, 80.868,75€ (oitenta mil oitocentos e sessenta e oito euros e setenta e cinco cêntimos), à sociedade Indicepodium, Lda., sendo que do título de transmissão deverão constar as cláusulas de reversão e resolução, habituais em caso de incumprimento dos prazos definidos para entrega do projeto de licenciamento/ ampliação, início de construção e seu fim, ou seja, as constantes do ponto 2 da Informação/ Proposta n.º 95 - Mandato 2013/2017.

A Câmara Municipal deliberou emitir parecer favorável à celebração de Contrato de Prestação de Serviços, nos termos da Informação/Proposta n.º 96 - Mandato 2013/2017, apresentada pelo Presidente da Câmara e datada de 19 de fevereiro de 2016 e que aqui se dá por integralmente reproduzida para todos os efeitos legais.

A Câmara Municipal deliberou ceder a sala da Escola Básica de Vila Verde (Centro Escolar) à

Solsil - Associação de Solidariedade Social do Silveiro, para dinamização de ATL, nos termos do Protocolo anexo à Informação/Proposta da Vereadora do Pelouro, datada de 19 de fevereiro de 2016, que aqui se dá por integralmente reproduzido para todos os efeitos legais.

A Câmara Municipal deliberou aprovar a "Atribuição de Subsídios no Âmbito de Ação Social Escolar - Ano Letivo 2015/2016" nos exatos termos propostos pela Unidade para o Conhecimento e Coesão Social, através da Informação n.º 39/2016, datada de 3 de fevereiro de 2016, que aqui se dá por integralmente reproduzida para todos os efeitos legais.

A Câmara Municipal, deliberou autorizar a cedência gratuita do auditório do "Espaço Inovação" à ACIB - Associação Comercial e Industrial da Bairrada no dia 26 de fevereiro de 2016, para efeitos de realização da Ação de Formação "Fecho de Contas 2015: Aspectos Contabilísticos e Fiscais".

A Câmara Municipal, deliberou autorizar a cedência gratuita do "Espaço Inovação" ao Agrupamento de Escolas de Oliveira do Bairro no dia 16 de abril de 2016, para efeitos de realização do "Baile de Finalistas do Agrupamento de Escolas de Oliveira do Bairro".

A Câmara Municipal deliberou autorizar a cedência do "Espaço Inovação" à Firma Cooplenorte - Aquisição e Fornecimento de Bens e Serviços, CRL, no dia 22 de junho, com vista à realização de "Feira Alimentar", mediante o pagamento da quantia de 1.250.00€ (mil duzentos e cinquenta euros) + IVA.

A Câmara Municipal deliberou ratificar o Despacho do Presidente da Câmara, datado de 19 de fevereiro de 2016, em que autorizou a cedência de utilização de espaços do "Quartel das Artes Dr. Alípio Sol" no dia 21 de fevereiro, ao Instituto de Promoção Social de Bustos. }

Consulte no site:  
**www.cm-olb.pt**

# SUGESTÕES.

BIBLIOTECA MUNICIPAL



MODIGNANI, Sveva Casati  
**“A VINHA DO ANJO”**  
 Porto: Porto Editora, 2015

Angelica é herdeira da tradição e do património familiar. Mãe, esposa, empresária de sucesso: tudo parece feito na sua vida. Só ela sabe que por detrás daquela fachada se esconde um mundo sombrio, feito de mentiras - as do marido - e de sonhos pueris. Numa noite, em que conduzia a sua moto, Angelica não se apercebe de que o carro à sua frente está a travar. O choque é violento, mas felizmente sem consequências graves (...)

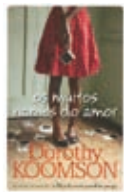

KOOMSON, Dorothy  
**“OS MUITOS NOMES DO AMOR”**  
 Porto: Porto Editora, 2015

Será possível termos um futuro sem conhecermos o nosso passado? Clemency foi adotada em bebé, e a única ligação à mãe biológica é um bço de cartão com borboletas pintadas à mão. Agora adulta, decide mudar drasticamente de vida e voltar a Brighton, a cidade onde nasceu. Mas Clem não sonha que é lá que vai encontrar alguém que sabe tudo sobre a sua caixa das borboletas e a verdadeira história dos seus pais biológicos.



MARQUES, João Pedro  
**“DO OUTRO LADO DO MAR”**  
 Porto: Porto Editora, 2015

“Do Outro Lado do Mar” leva-nos numa viagem emocionante por esse universo, dos sertões de Angola às fazendas do Brasil, do ventre do navio negreiro à fábrica de açúcar, e mostra-nos como mesmo nos sítios mais improváveis e nas situações mais extremas podem nascer e crescer a solidariedade, a abnegação e fortíssimas relações de amor.



WAN, James, real.  
**“VELOCIDADE FURIOSA 7”**  
 [S.l.]: Universal Studios, cop. 2015

Vin Diesel, Paul Walker e Dwayne Johnson lideram o elenco na mais desafiante e emocional aventura. Marcados por um cruel e letal assassino com uma conta pessoal para acertar, a sua única esperança é tomarem os seus devidos lugares atrás de um volante e assegurarem que nada acontece ao protótipo de um engenhoso dispositivo de localização. A equipa está de volta e, como a família unida que é, vai fazer tudo para proteger os seus.



MERES, Jonathan  
**“DIÁRIO DE UM CROMO: PODE PRECISAR DE PILHAS”**  
 Lisboa: Babel, 2015

O que é que se pode esperar num daqueles dias quando se sai da cama e se pisa qualquer coisa que não se devia pisar? E com trabalho de casa para fazer, a semana por receber e um saco de jornais por entregar, uma coisa é garantida: A vida para Norm não vai deixar de ser menos injusta neste 4.º volume desta coleção best-seller. E ele já disse que é o único rapaz no planeta que não tem um iPad?



KINNEY, Jeff  
**“O DIÁRIO DE UM BANANA: DANTES É QUE ERA”**  
 Amadora: Booksmile, 2015

Dantes é que era! Ou não? Esta é a grande dúvida de Greg, porque a sua cidade resolveu voltar aos tempos da velha escola e mandou desligar todos os aparelhos eletrónicos. Mas Greg não parece feito para viver no antigamente, e a tensão aumenta, dentro e fora da casa dos Heffley. Conseguirá Greg adaptar-se, ou será que a vida como era dantes é demasiado para ele?



**“ESPREITA E APRENDE... PALAVRAS”**  
 Sintra: Marus Editores, [2014]

“Espreita e aprende... é uma série de livros encantadores, que ajuda a criança a descobrir palavras novas. As pequenas frases divertem as crianças e ajudam-nas a aprender palavras e conceitos novos. Cada página tem mais ilustrações maravilhosas, que a criança pode descobrir levantando a aba. A imagem que está por baixo é surpreendente e divertida!”



DOCTER, Pete, real.  
**“DIVERTIDA-MENTE (INSIDE OUT)”**  
 [S.l.]: Disney, 2015

*Divertida-mente (Inside Out)* da Disney/Pixar faz uma extraordinária viagem ao interior da mente para encontrar a resposta. Tendo como sede o centro de controlo da mente de Riley de 11 anos, cinco emoções trabalham arduamente lideradas pela alegre e otimista Joy, que vai fazer de tudo para manter Riley feliz uma vez que ela tem que lidar com outras emoções como o Medo, a Raiva, a Repulsa e a Tristeza.

# BAIRRO DIGITAL.

No mês em que a página de facebook da Câmara Municipal de Oliveira do Bairro superou os 4.000 fãs, a publicação com mais destaque foi a relativa à participação do Grupo de Cantares do Silveiro no programa de televisão “Queridas Manhãs” da SIC, alcançando 4.039 pessoas, obtendo 172 “gostos” e sendo 16 vezes partilhada. A segunda publicação com mais alcance foi a do Concurso Público para concessão de exploração do quiosque da Av. Dr. Abílio Pereira Pinto, em Oliveira do Bairro, que chegou a 3.583 pessoas. Em fevereiro, foram feitas 93 publicações que alcançaram um total de 74.113 pessoas.

Convide os seus amigos a serem fãs da página de facebook da Câmara Municipal de Oliveira do Bairro.

*Sabia que* a Junta de Freguesia de Oliveira do Bairro tem uma nova página de internet? O novo “site” está em [www.jf-olb.pt](http://www.jf-olb.pt) e pretende ser um “espaço privilegiado de comunicação entre a Junta de Freguesia de Oliveira do Bairro e o público adepto das novas tecnologias”. Esta Junta de Freguesia tem também página de facebook, que pode ser acedida no endereço [www.facebook.com/juntaolb](http://www.facebook.com/juntaolb).

